



MARINA
SOLUTIONS

marinas.no



UTRIGGERE-BOMMER



























TRYGG OG SKLISIKKER LØSNING MED OVERLEGEN BÆREEVNE

Våre utriggere og fortøyningsbommer er skapt for å gjøre havnen trygg, brukervennlig og innbydende for alle. Tria Marina produktene kommer i ulike bredder og lengder for å utnytte plassen i alle havner. De lukkede hjørnefeltene gir både sikkerhet mot fall i sjø og enkel tilkomst til båten. Vi er stolte av å tilby det vi mener er markedets beste og tryggeste løsninger for moderne båthavner.



Marina Solutions leverer innovative brygge- og marinaløsninger og representerer over 40 års erfaring og kompetanse fra marinabransjen. Vårt mål er å være markedsleder på marinaanlegg

og flytende betongkonstruksjoner. Vår visjon er å være *fremst på løsninger*. Vi leverer til båtforeninger, private, offentlig, kommune, entreprenører, fiskeri- og havbruksnæringen.

Bredde	Lengde	Egenvekt	Oppdrift	Båtlengde [fot/meter]	Belastning	Informasjon
1,1 meter	12 meter	1065 kg	2250 liter	36-42' ca. 11-13 m		Eksakt mål er 1,04 m
0,6 meter	2 meter	58 kg	N/A	N/A	N/A	
	6 meter	258 kg	580 liter 	17 -24' ca. 5 - 7 m		Kan forlenges
	8 meter	316 kg	580 liter 	24-31' ca. 7-9,5 m		
	10 meter	475 kg	1160 liter 	31 - 36' ca. 9,5-11 m		Spesial hjørnefelt
	12 meter	673 kg	1740 liter 	36-42' ca. 11-13 m		Spesial hjørnefelt
0,5 meter	6 meter	220 kg	495 liter 	17-24' ca. 5-7 m		580L for ekstra oppdrift
	8 meter	270 kg	495 liter 	24-31' ca. 7-9,5 m		580L for ekstra oppdrift
0,3 meter	2 meter	35 kg	N/A	N/A	N/A	
	5 meter	152 kg	280 liter 	under 17' under 5 m		
	6 meter	168 kg	280 liter 	17-24' ca. 5-7 m		Kan forlenges
	8 meter	203 kg	280 liter 	24-31' ca. 7-9,5 m		
	10 meter	340 kg	560 liter 	31-36' ca. 9,5- 11 m		Spesial hjørnefelt
0,15 cm	5 meter	ca. 120 kg	180 liter 	under 17' under 5 m		
	6 meter	125 kg	180 liter 	17-24' ca. 5-7 m		
	8 meter	145 kg	180 liter 	24-31' ca. 7-9,5 m		

 = 80 kg

SYNKEFRIE OPPDRIFTELEMENTER

Flottørene er produsert i polyetylen [PE skall] med fylt kjerne i ekspandert polystyren [EPS skum]. De blir festet til uttriggeren eller bommen ved hjelp av et solid innfestingssystem. Alle bolteforbindelser har gjennomføringer med innstøpte syrefaste stålhylser.

FORDELER

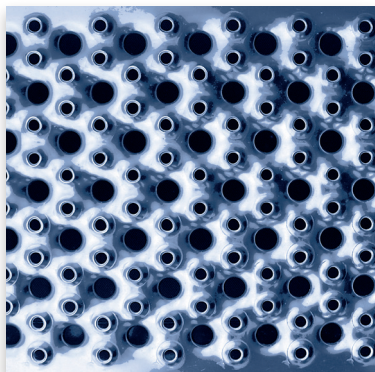

SKLISIKKERT DEKKE

Unikt ståldekke med høy friksjonsfaktor og god drenering av vann. Varmgalvanisert utførelse.



LUKKEDE HJØRNEFELT

Bred ombordstigningsplattform og lukkede hjørnefelt er standard på alle våre lengder og bredder.

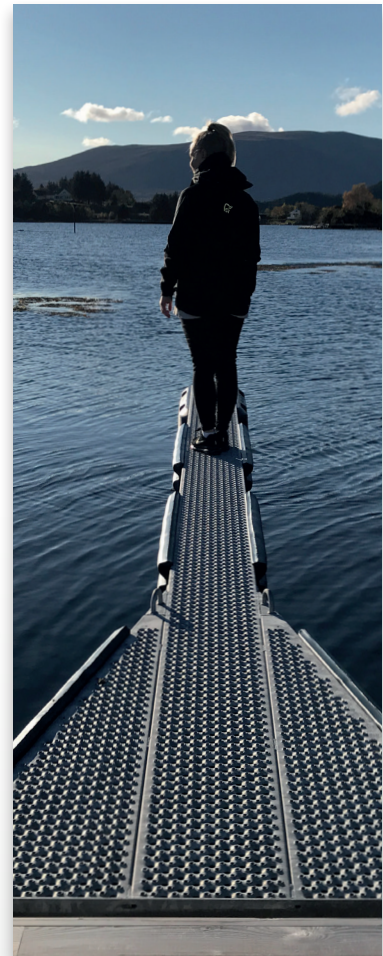

OPPDRIFT

En stor fordel er den solide bæreevnen. Flere kan oppholde seg på utriggerne samtidig. Se tabell.

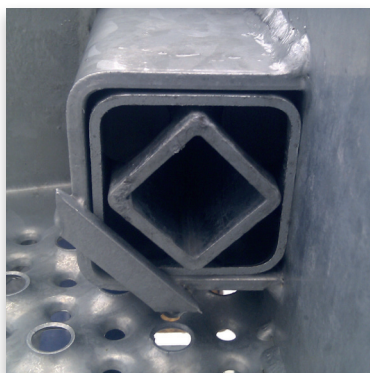

LYDLØSE HENGLER

Hengslene mot brygge har gummi inni, noe som demper både belastning og lyd.



FORLENGES

Noen av modellene kan enkelt forlenges fra 6 til 8 meter.

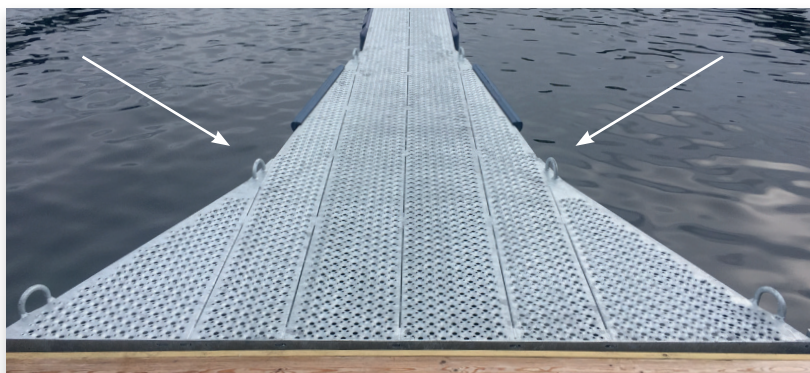

TILPASSET HJØRNEFELT

Utriggerne på 10 og 12 meter har fått spesialkonstruert hjørnefelt slik at båter som bakker skal komme seg lenger inn i båtlassen. Hjørnefeltene har en ekstra "knekk".



FENDRING

Utriggerne og fortøyningsbommene har spesialtilpassede fenderlister som også dekker hjørnene. De verken punkterer eller farger av på båten.

STÅL

UTRIGGER OG FORTØYNINGSBOMMER PRODUSERT I TYSKLAND

TRYGG:
FUNKSJONELL:
BÆREKRAFTIG:

SKLISIKKER OG LUKKEDE HJØRNEFELT
SMARTE LØSNINGER
LANG LEVETID OG LITE VEDLIKEHOLD

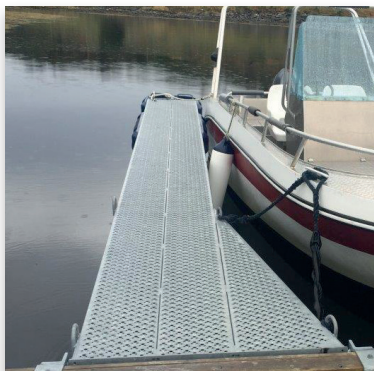

VENSTRE/HØYRE RETT

60 cm utrigger har mulighet for høyre/venstre rett side for å utnytte plassen bedre.



REDNINGSSTIGE PÅ ENDEN

60 cm kan ha redningsstige på enden. Fenderkassen tåler harde støt selv ved lave temperaturer.



TAUHOLDER

15 cm bom har mulighet for tauholder direkte i pontongen. Andre modeller kan bruke brakett.



ÅPEN KONSTRUKSJON

Alle utriggerne og bommene våre har en åpen konstruksjon uten rør, siden saltvann i rør forårsaker innvendig korrosjon og reduserer stålets levetid. Bildet viser undersiden av en 60 cm utrigger.



HEAVY DUTY UTRIGGER

12 meter lang og 1,1 meter bred har ekstra god oppdrift med 3 x 750 L flottører, samme type som blir brukt på stålbryggene våre. Vi tilbyr også enda bredere utrigger ved behov for universell uforming.

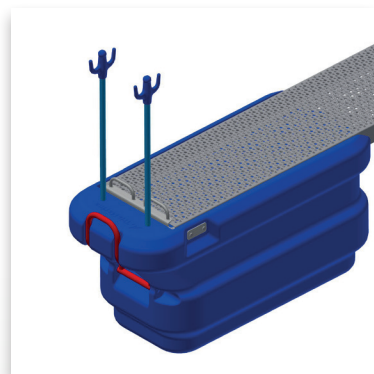

REDNINGSSTIGE PÅ ENDEN

50 cm utrigger har mulighet for redningsstige og tauholder på enden.

MARINA HARBOUR SOLUTIONS AS - EN DEL AV MARINA SOLUTIONS GRUPPEN

> Hovedkontor:

Ivar Aasen gate 10

6150 ØRSTA

70 30 08 90 - post@marinas.no

> Lager:

Østre Bingsa Industriveg 7

6019 ÅLESUND

Les mer om våre utrigger og fortøyningsbommer her, ved å åpne kamera og scanne QR-koden:

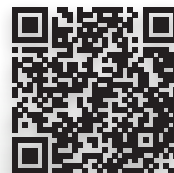

MARINA
SOLUTIONS

marinas.no